

TOTO LINK
The Smartest Network Device

快速安装指南

全屋覆盖Mesh路由器

型号: X20, A20

版权所有©TOTOLINK 保留一切权利。
吉翁电子(深圳)有限公司
地址: 深圳市南山区学府路深圳市软件产业基地4栋D座702
技术支持: 0755-83663775; 0755-86060439
更多产品资讯, 请登录 www.totolink.cn 网站获取
说明书内容如有更新或升级, 恕不另行通知

1 产品介绍

包装内容

- 1* 主路由
- 3* 从路由
- 1* 电源适配器
- 1* 电源线
- 1* 标准网线
- 3* 迷你网线
- 1* 支架及配件
- 1* 快速安装手册

产品概述

主路由

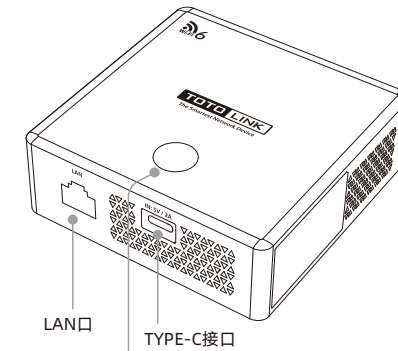
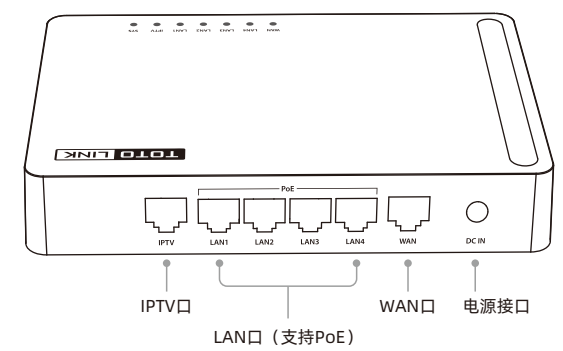
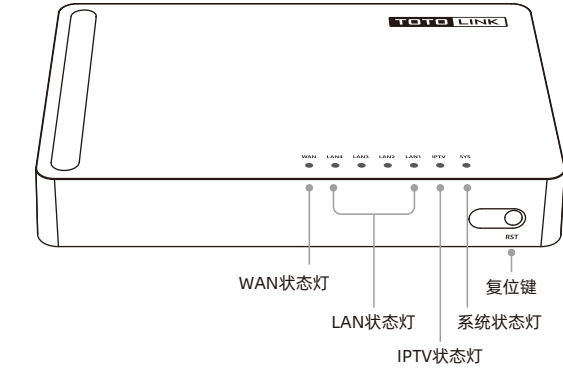

LAN/POE口
TYPE-C接口
MESH键: 同时具备MESH及重置的功能

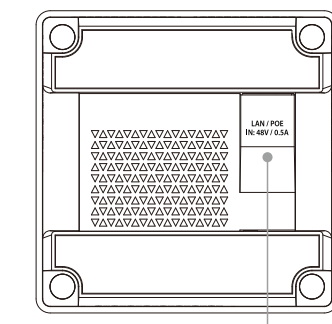

指示灯说明

主路由

SYS指示灯	常亮	设备在启动过程中
	慢闪	设备启动完成
	快闪	设备在恢复出厂过程中
WAN/LAN1-LAN4/IPTV指示灯	常亮	设备在启动过程中
	熄灭	端口未成功连接
	闪烁	端口在发送或接收数据

从路由

指示灯	蓝色常亮	可以上网或Mesh连接成功
	红色常亮	无法上网
	橙色闪烁	Mesh连接过程
	蓝色快闪	设备在恢复出厂过程中

接口和按键说明

主路由

电源接口	为设备供电
WAN口	连接光猫或连接外部网络
LAN口	连接计算机或交换机
IPTV口	连接光猫的IPTV口
RST键	恢复出厂设置, 长按5秒直到所有指示灯快闪, 系统重启, 管理员密码恢复出厂设置成功

从路由

LAN/POE端口	用于连接供电设备
LAN口	连接电脑或机顶盒
TYPE-C接口	连接电源供电USB 5V 2A
MESH键	按住1-3秒后松开, 指示灯会变成橙色闪烁, 设备将进入Mesh状态
	在设备正常供电情况下, 长按5秒直到指示灯蓝色快闪后松开, 设备将自动恢复出厂设置并重启

2 硬件连接

安装主路由

连接主路由的电源线、上行网线以及其他房间的预埋网线, 然后将主路由直接放入弱电箱, 同时主路由也支持挂墙安装。

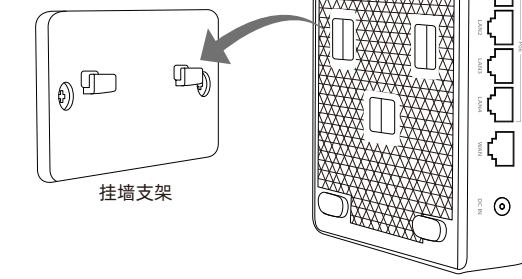
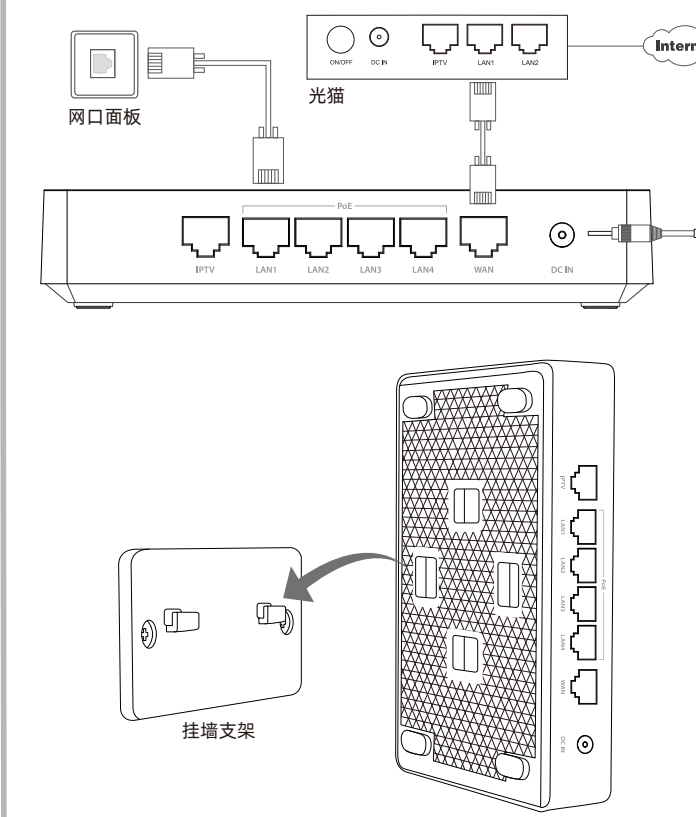

4 使用电脑设置路由器

(手机设置和电脑设置二选一即可)

① 使用网线连接LAN1至LAN3任意接口, 打开任意浏览器, 在地址栏输入<http://totolink.net>, 跳转到登录界面。



② 在弹出的页面输入登录密码: admin, 然后点击“登录”。



注意:
请牢记您的无线网络名称 (SSID) 和密码, 以便连接无线终端。

恢复出厂设置: 按下5秒及以上, 直到系统状态灯快闪

点击页面左上角的“快速设置”按照页面提示完成网络设置。
(1) 时区设置, 在该页面选择当地时区, 然后点击“下一步”。
(2) 上网设置, 选择网络接入类型, 以网络运营商提供的联网方式为准, 从5种方式中选择适合的一种, 然后点击“下一步”。
(3) 无线设置, 设置无线网络名称和密码, 然后点击“下一步”。
(4) 修改密码, 修改路由器的登录密码, 然后点击“下一步”。
(5) 配置概要, 查看之前设置的网络信息, 点击“完成”后等待路由保存设置即可。
(提示: 请牢记该页面显示的信息, 以备忘记。)



5 搭建Wi-Fi无缝组网系统

完成安装后, 所有从路由形成一个具有单一网络名称的统一网络。当您在家中移动时, 会自动为您连接信号更好的从路由。

5.1 Wi-Fi组网系统效果图

由1个主路由与3个从路由采用网线连接, 构成的Wi-Fi组网系统。

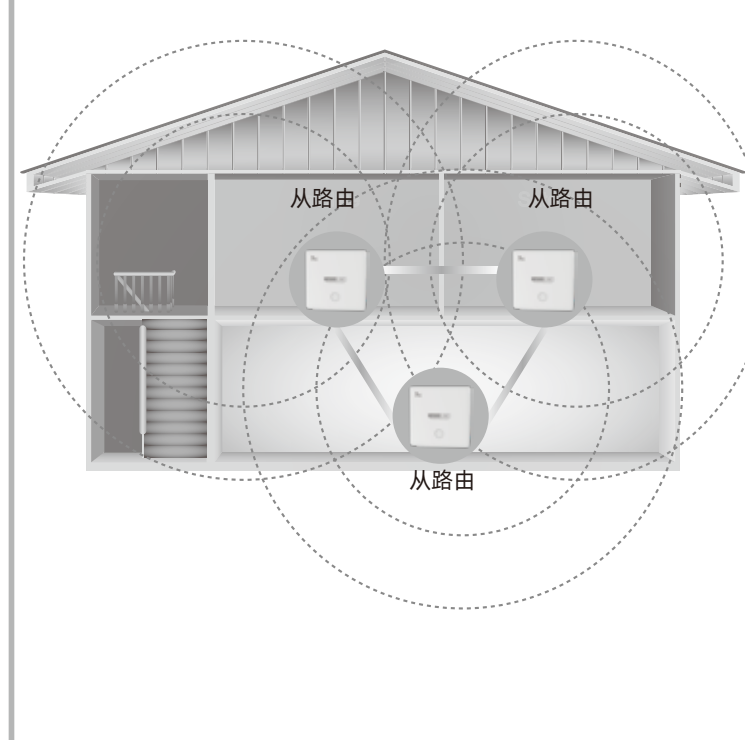

由1个主路由与2个从路由采用网线连接, 另外1个从路由采用无线连接, 构成的Wi-Fi组网系统。

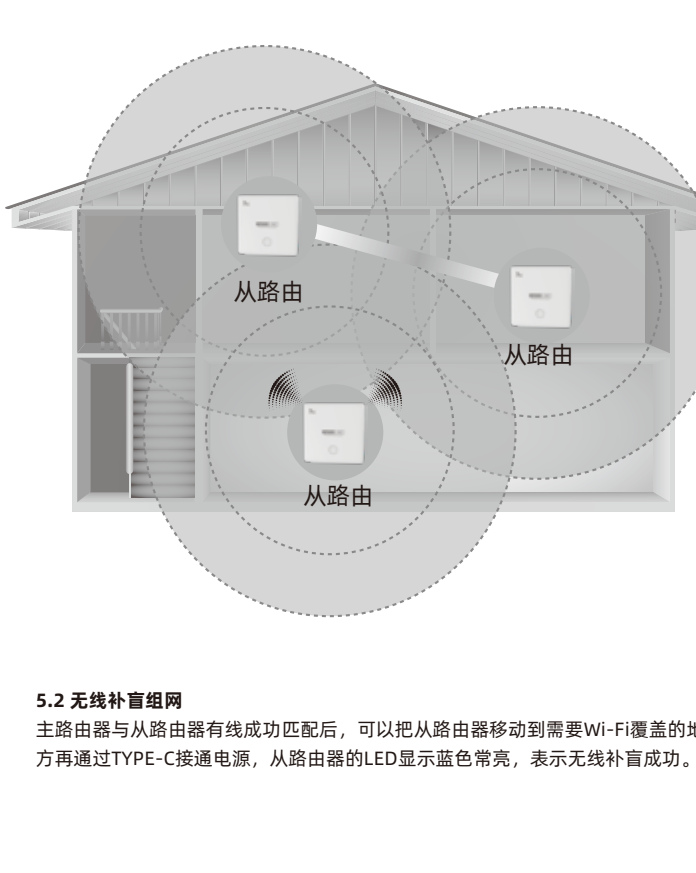

5.2 无线补盲组网

主路由与从路由有线成功匹配后, 可以把从路由器移动到需要Wi-Fi覆盖的地方再通过TYPE-C接通电源, 从路由器的LED显示蓝色常亮, 表示无线补盲成功。

安装从路由

待安装主路由后, 请参考以下步骤安装从路由。

① 将从路由背面的网线连接到网口面板的网口。

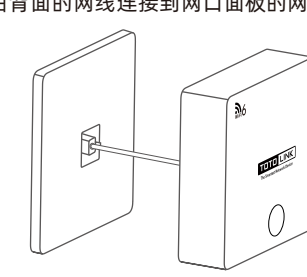

② 待从路由指示灯显示蓝色常亮后, 撕掉从路由背面的离型纸。

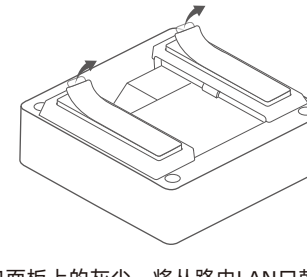

③ 请清洁网口面板上的灰尘, 将从路由LAN口朝下, 固定在网口面板上。

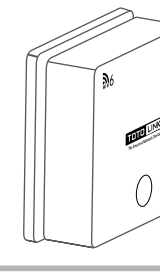

3 使用手机设置路由器 (手机设置和电脑设置二选一即可)

- 确保所有从路由已成功连接到主路由上, 指示灯蓝色常亮。
在手机Wi-Fi设置中搜索并连接路由器的Wi-Fi。(P1)
提示: Wi-Fi的名称请查看主路由机身底部的贴纸。
- 打开手机浏览器, 在地址栏中输入: <http://totolink.net> 或 192.168.0.1。
在弹出的界面中输入初始密码: admin, 然后点击“登录”。(P2)
- 选择网络接入类型, 以网络运营商提供的联网方式为准, 从5种方式中选择适合的一种设置即可。(P5-P6)
- 设置无线网络名称和密码, 然后点击“下一步”。(P7) (提示: 此页面可以保留出厂默认的无线名称, 也可以修改为用户自定义的无线名称。)
- 修改路由器的登录密码, 然后点击“下一步”。(P8) (提示: 使用2.4G无线密码作为路由器的新登录密码。)



6 常见问题解答

① 无法在手机上登录路由管理页面怎么办?

请检查你的手机已经连接该路由器的Wi-Fi, 并确认已经在浏览器地址栏输入正确的网站地址<http://totolink.net>。

② 忘记密码, 如何将路由器恢复到出厂默认设置?

保持路由器与电源接通, 按下RST键5秒及以上, 直到前面板的系统状态灯快闪, 系统将自动重启并恢复出厂设置。

③ 连接从路由网线后, 从路由指示灯不亮, 怎么办?

- 请确保从路由和网口面板的连接处无松动、无接触不良、网线无异常。
- 请确保主路由LAN口连接处无松动、水晶头无异常。
- 请确保网口面板里面的网线线序正确、接触良好。
- 请更换从路由背后的网线, 重新连接网口面板。

网络接入类型	描述
静态IP (固定地址)	需要填写网络供应商提供的IP地址, 子网掩码, 网关, DNS服务器等信息。
动态IP (DHCP)	无需填写任何信息, 点击“下一步”即可。
宽带上网	需要填写网络供应商提供的“宽带账号”和“宽带密码”。
PPTP	需要填写“服务器地址”, “上网账号”和“上网密码”等信息。
L2TP	需要填写“服务器地址”, “上网账号”和“上网密码”等信息。

P6

④ 如何将从路由恢复出厂设置?

在设备正常供电情况下, 长按5秒直到指示灯蓝色快闪后松开, 设备将自动恢复出厂设置并重启。

⑤ 如何使用路由器的IPTV功能?

- 使用网线连接光猫和主路由的IPTV口。
注: 若光猫仅有一个LAN口同时供上网和IPTV业务使用, 则不需连接此线。
- 使用网线连接从路由的LAN口和机顶盒的网口。

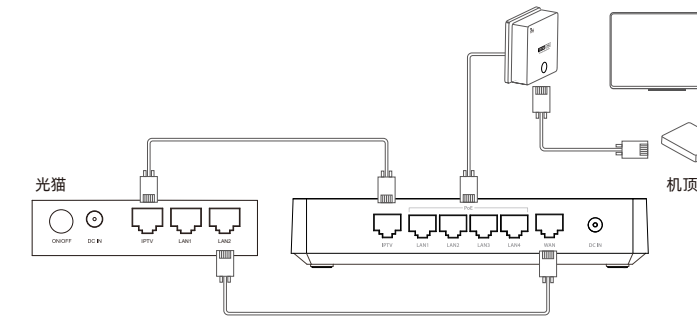

3、连接路由器的Wi-Fi, 登录进入设备页面。

4、点击【网络设置】→【IPTV设置】, 选择IPTV的连接方式, 开启需要连接机顶盒的从路由的IPTV功能。
注: 使用该功能前请确保已开通运营商的IPTV业务。

7 产品保修卡

尊敬的客户, 您好!

为了能让您更舒适、安全地使用本公司的网络产品, 请仔细阅读产品使用手册和本保修条例:

一、下列情况不属于免费维修范围, 吉翁电子(深圳)有限公司可提供有偿服务, 敬请注意:

- 未按使用说明书要求安装、使用、维护、保管导致的产品故障或损坏;
- 擅自涂改、撕毁产品条形码;
- 已经超出保修、保修期;
- 产品保修卡上的产品序列号或型号与产品本身不符;
- 未经吉翁电子(深圳)有限公司许可, 擅自改动本身固有的设置选项或擅自拆机修理;
- 意外因素或人为行为导致产品损坏, 如输入不适当电压、高温、进水、机械破坏、摔坏、产品严重氧化或生锈等等;
- 客户发回返修中由于运输、装卸所导致的损坏;
- 因不可抗力如地震、火灾、水灾、雷击等导致的产品故障或损坏;
- 其他非产品本身设计、技术、制造、质量等问题而导致的故障或损坏。

二、产品售后服务承诺对照表

产品类型	承诺政策
网卡、有线路由器、无线系列产品	一年保修
百兆基本型交换机	一年保修
千兆基本型交换机	一年保修
AP系列产品	一年保修

特别说明:

- 外置电源的保修期限为三个月。如果维修电源有明显的硬件损伤、裂痕、断脚、严重变形, 电源线破损、断线、裸芯等现象则不予退换, 用户可自行购买。
- 保修保换仅限于主机, 包装及各类连线。软件产品、技术资料等附件不在保修保换范围内。无线外置天线保修期为三个月。
- 若产品购买后的七天内出现设备性能问题, 且外观无划伤, 可直接更换新产品。在免费保换期间, 产品须经过吉翁电子(深圳)有限公司检测, 确认故障后, 将更换同型号或该产品性能相同的返修良品, 更换下来的瑕疵备件归吉翁电子(深圳)有限公司所有; 无故障产品, 将原样返回。
- 在我们的服务机构为您服务时, 请您带好相应的发票和产品保修卡; 如您不能出示以上证明, 该产品的免费保修期将自其生产日期开始计算。
- 经吉翁电子(深圳)有限公司保换、保修过的产品将享受原厂家承诺质保的剩余期限再加三个月的有效期。如产品付费维修, 同一性能问题将享受自修复之日起三个月止的免费保修期, 请索取并保管好您的维修凭证。
- 返修产品的邮寄费用由发运方向负责。
- 经销商向您做出的非吉翁电子(深圳)有限公司保证的其他承诺, 吉翁电子(深圳)有限公司不承担任何责任。

三、该条例于发布之日起生效。

四、保修卡内容的最终解释权、修改权归吉翁电子(深圳)有限公司。